

CCTVFAQ

PCS-38システム PCS-35システム編

目次

1.	PCS-38 システム	1
1-1	基本接続.....	1
1-2	キーボード PCS-35KB 外観.....	1
1-3	設定画面の表示方法.....	2
1-4	時刻の設定.....	3
1-5	ホームポジションの設定.....	5
1-6	カメラのリセット.....	7
2.	PCS-35 システム	8
2-1	基本接続.....	8
2-2	キーボード PCS-35KB 外観.....	8
2-3	設定画面の表示方法.....	9
2-4	ホームポジションの設定.....	10
2-5	カメラのリセット.....	12

1. PCS-38 システム

1-1 基本接続

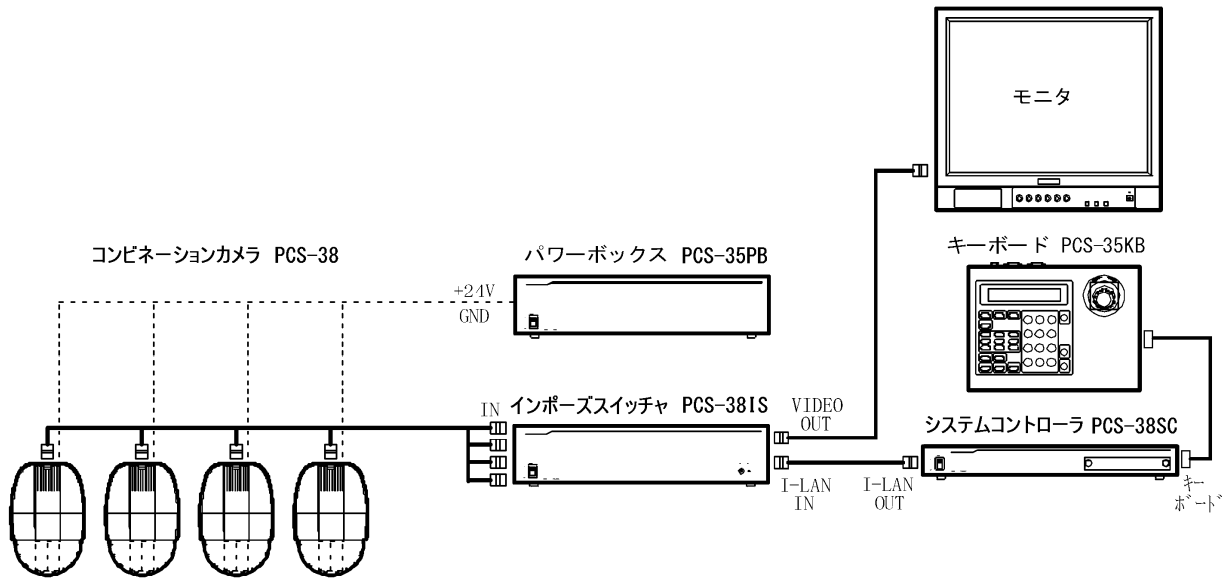

1-2 キーボード PCS-35KB 外観

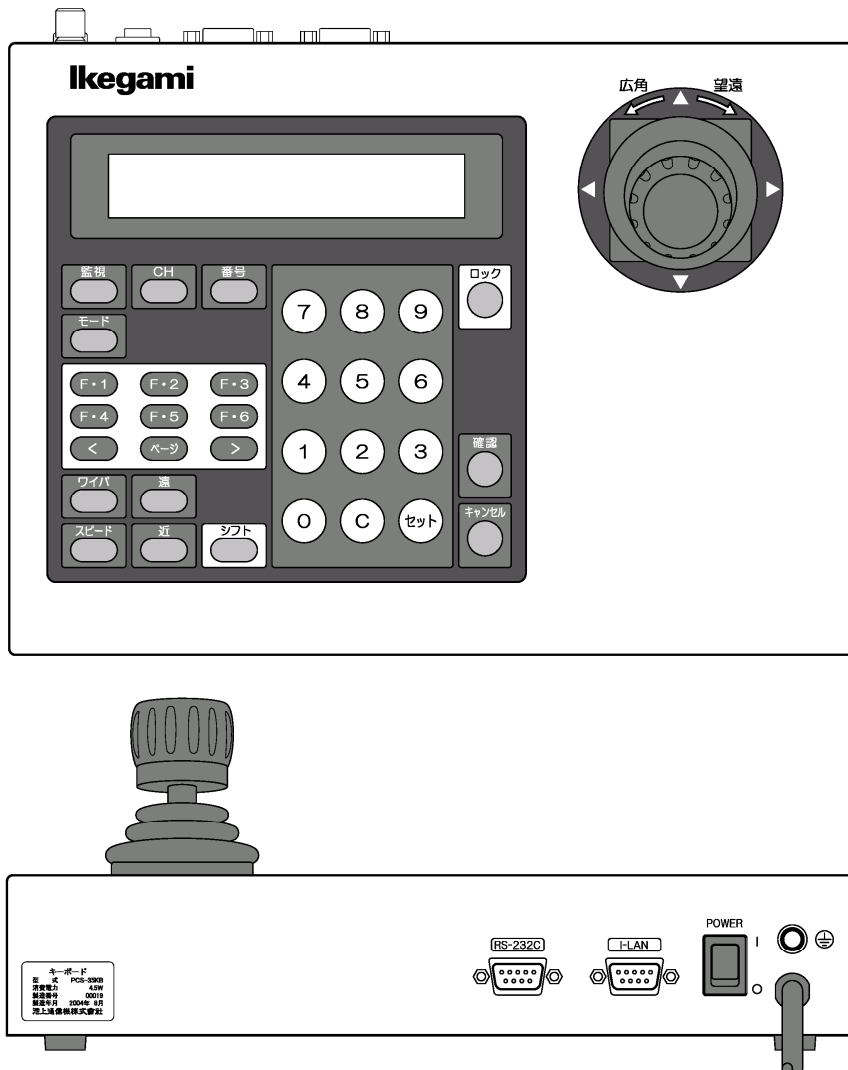

1-3 設定画面の表示方法

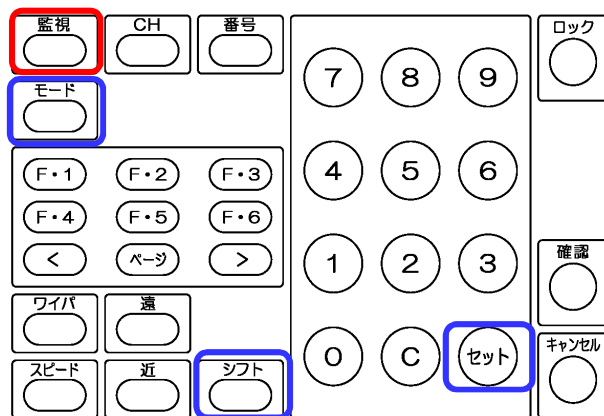

- (1) [監視]を押す。
キーボードの表示が以下になる。

ジドウツイビ カンシ
P : カンシモード (エイギョウ)

- (2) [シフト]+[セット]を押しながら[モード]を押す。
キーボードの表示が以下になる。

PCSシステム セットアップ
[カンシ] モデル

マスタモニタに文字が表示される。

システム設定 1

ツイビモニタ表示タイプ	: 1
プリセットNo. 4 / 9 あり	: YES
プリセットタイプ	: AB
ドウジツイビタイプ	: A-B
エイギョウクブン 切替ハウシキ	: 夜間 a
エイギョウ←ヤカン 切替時刻	: 9時00分
エイギョウ→ヤカン 切替時刻	: 23時00分
ホールコンピュータ	: 1

上下 : 設定変更
左右 : カーソル移動 確認 : 次の画面

- (3) [確認]を押すと、次の設定画面が表示される。
設定画面の表示順は以下。

システム設定 1、システム設定 2、システム設定 3、システム設定 4
 タイトル設定
 カメラ設定
 ホームポジション
 メインポジション
 券売機、計数機、島金庫、そのた、外部入力、プリセットポジション
 エリアプリセットポジション
 オートパンポジション

- (4) [監視]を押して、設定画面を閉じる。

1-4 時刻の設定

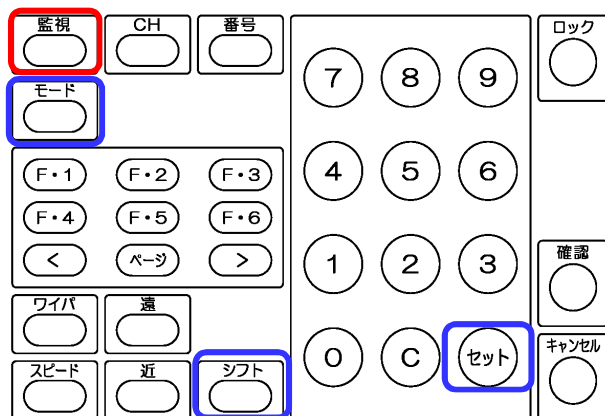

- (1) [監視]を押す。
キーボードの表示が以下になる。

ジドウツイビ カンシ
P : カンシモード (エイギョウ)

- (2) [シフト]+[セット]を押しながら[モード]を押す。
キーボードの表示が以下になる。

PCSシステム セットアップ
[カンシ] モデル

マスタモニタにシステム設定1の画面が表示される。

システム設定1

ツイビモニタ表示タイプ	: 1
プリセットNo. 4/9 あり	: YES
プリセットタイプ	: AB
ドウジツイビタイプ	: A-B
エイギョウクブン 切替ハウシキ	: 夜間 a
エイギョウ←ヤカン 切替時刻	: 9時00分
エイギョウ→ヤカン 切替時刻	: 23時00分
ホールコンピュータ	: 1

上下 : 設定変更
左右 : カーソル移動 確認 : 次の画面

- (3) [確認]を2回押して、システム設定3を表示させる。

システム設定3

スーパーインポーズ表示位置	: 左右
カメラロック中 警告時間	: 10分
日時表示ケイシキ	: 日+時
日時表示位置	: 右上
時刻接点出力	: 00 時

2020年12月10日09時30分15秒
20/12/10 09:30:15

上下 : 設定変更
左右 : カーソル移動 確認 : 次の画面

- (4) ジョイスティックで時刻を合わせる。
 ジョイスティックを左右に倒してカーソル移動する。
 ジョイスティックを上下に倒して値を変更する。

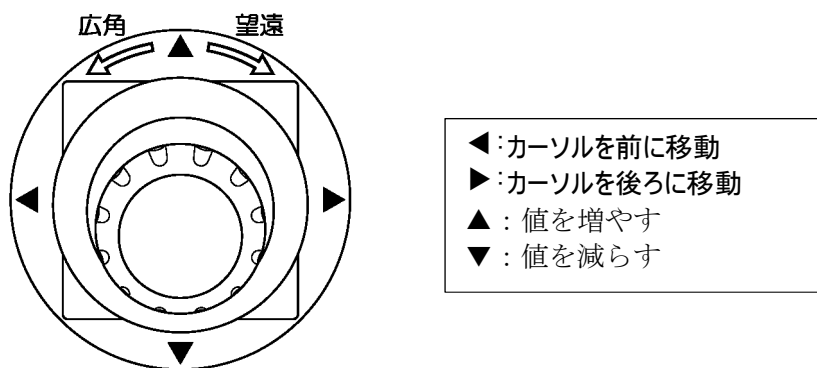

ジョイスティックの操作で日時を合わせる。

システム設定 3	
スーパーインポーズ表示位置	: 左右
カメラロック中 警告時間	: 10分
日時表示ケイシキ	: 日+時
日時表示位置	: 右上
時刻接点出力	: 00 時
2020年12月10日09時30分15秒 20 / 12 / 10 09 : 30 : 15	
上下 : 設定変更	セット : 時刻確定
左右 : カーソル移動	確認 : 次の画面

- (5) [セット]を押して、時刻を確定する。
 (6) [監視]を押して、設定画面を閉じる。

1-5 ホームポジションの設定

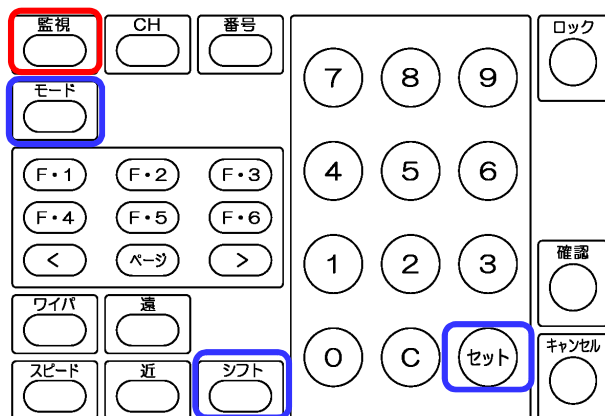

- (1) [監視]を押す。
キーボードの表示が以下になる。

ジドウツイビ カンシ
P : カンシモード (エイギョウ)

- (2) [シフト]+[セット]を押しながら[モード]を押す。
キーボードの表示が以下になる。

PCSシステム セットアップ
[カンシ] モデル

マスタモニタにシステム設定1の画面が表示される。

システム設定 1

ツイビモニタ表示タイプ	: 1
プリセットNo. 4/9 あり	: YES
プリセットタイプ	: AB
ドウジツイビタイプ	: A-B
エイギョウクブン 切替ハウシキ	: 夜間 a
エイギョウ←ヤカン 切替時刻	: 9時00分
エイギョウ→ヤカン 切替時刻	: 23時00分
ホールコンピュータ	: 1

上下 : 設定変更
左右 : カーソル移動 確認 : 次の画面

- (3) [確認]を6回押して、ホームポジション画面を表示させる。

ホームポジション

カメラCH : 001

ポジション設定

上下 : 設定変更
左右 : カーソル移動 確認 : 次の画面

- (4) ジョイスティックの上下でCH番号を選択する。

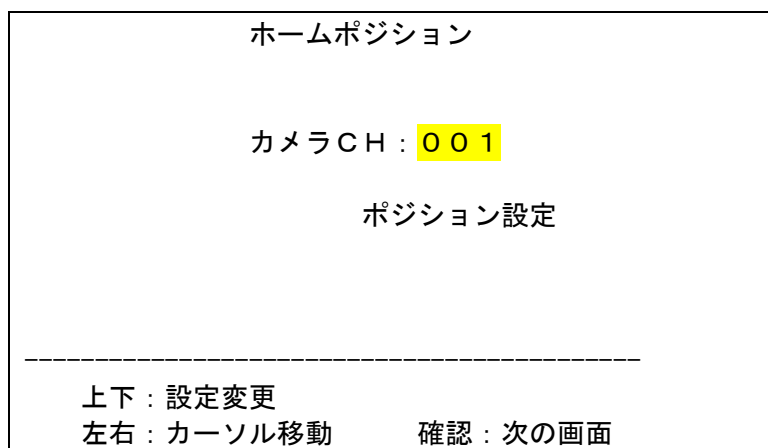
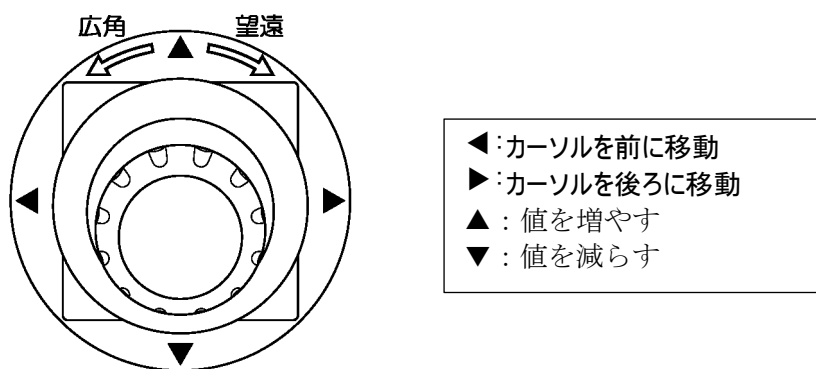

- (5) ジョイスティックを右に倒し、ホームポジション設定画面を表示させる。

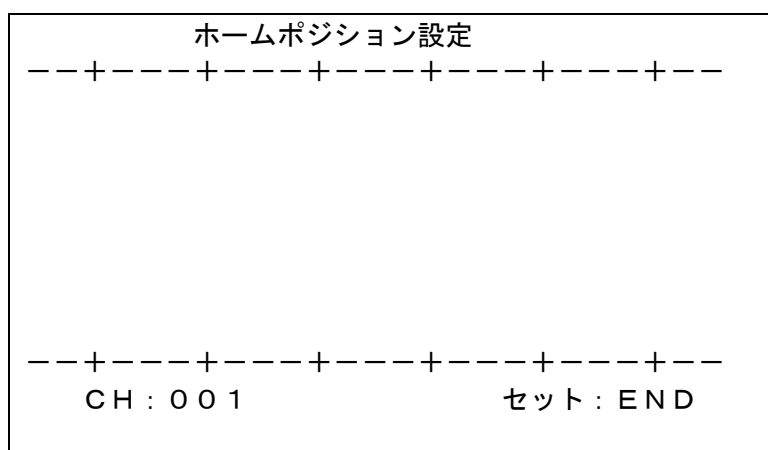

- (6) キーボードでカメラを操作し、ホームポジションの位置にする。
(7) [セット]を押して終了する。
(8) [監視]を押して、設定画面を閉じる。

1-6 カメラのリセット

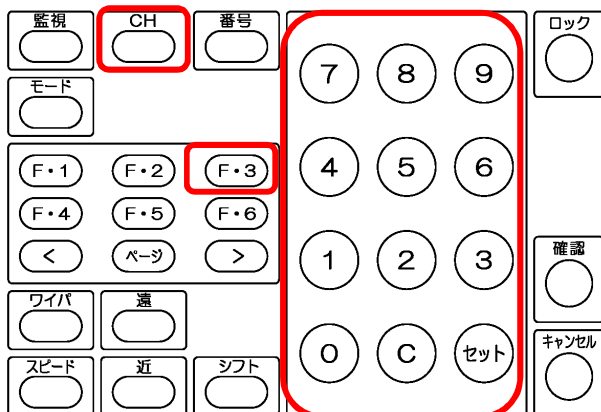

- (1) カメラ番号を選択する。
 [CH]を押す。
 番号キーでカメラ番号を押す。
 [セット]を押す。

CH001	SPD:L
P1: マニュアルソウサ	

- (2) [ページ]を押す。
 キーボードの表示が以下になる。

	ジュンカイ	リセット
ショウメイ	オートパン	フォーカス

上の表示は以下のキーに対応している。

F・1	F・2	F・3
F・4	F・5	F・6

- (3) [F・3]リセットを押す。
 選択されたカメラが再起動する。
- (4) [監視]を押して、元に戻る。

2. PCS-35 システム

2-1 基本接続

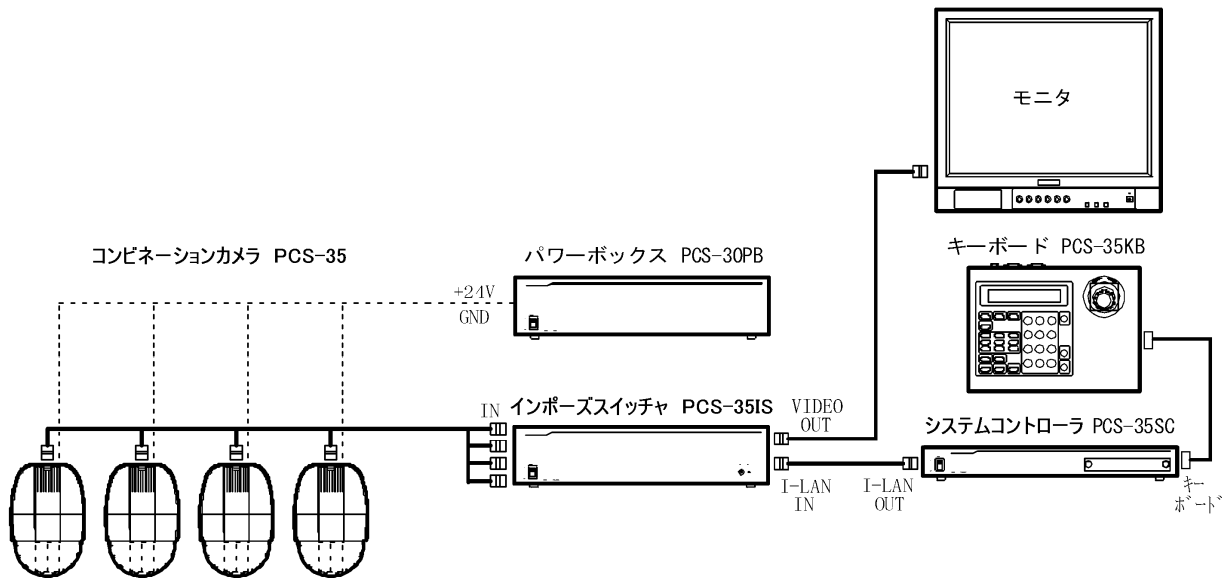

2-2 キーボード PCS-35KB 外観

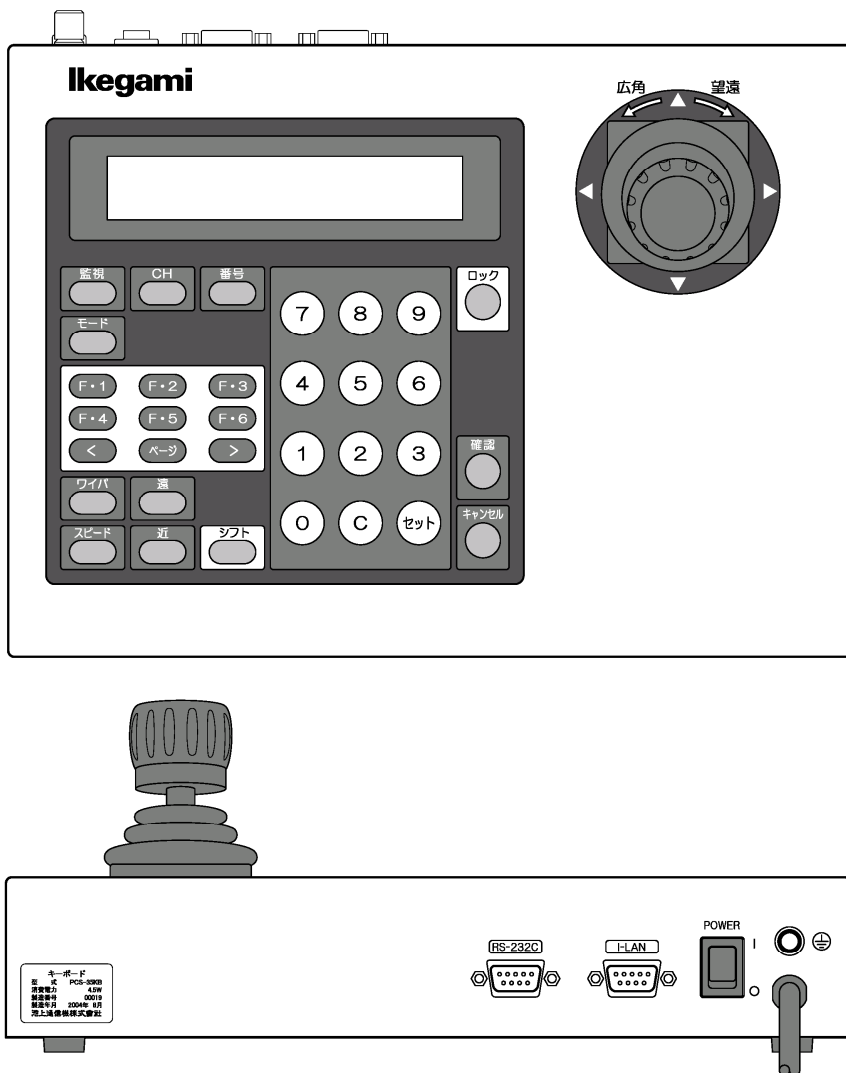

2-3 設定画面の表示方法

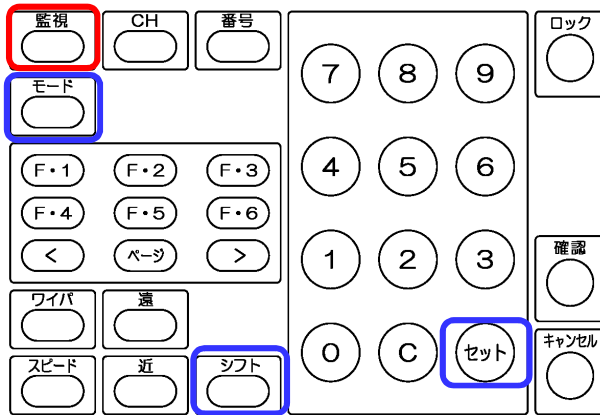

- (1) [監視]を押す。
キーボードの表示が以下になる。

ジドウツイビ カンシ
P : カンシモード (エイギョウ)

- (2) [シフト]+[セット]を押しながら[モード]を押す。
キーボードの表示が以下になる。

PCSシステム セットアップ
[カンシ] モデル

マスタモニタに文字が表示される。

システム設定 1	
プリセットNo 4/9 あり	: YES
サブプリセット	: NO
メイン/サブドウジツイビ	: YES
スーパーインポーズ	: YES
マニュアル操作 アラームアウト	: YES
マニュアル操作 スピード	: MID
EXT入力	: VTR a
ホールコンピュータ	: 01

上下 : 設定変更	
左右 : カーソル移動 確認 : 次の画面	

- (3) [確認]を押すと、次の設定画面が表示される。
設定画面の表示順は以下。

システム設定 1、システム設定 2、システム設定 3
 タイトル設定
 カメラ設定
 ホームポジション
 メインプリセットポジション
 サブプリセットポジション
 券売機、計数機、島金庫、そのた、プリセットポジション
 ケーブル補シヨウ設定

- (4) [監視]を押して、設定画面を閉じる。

2-4 ホームポジションの設定

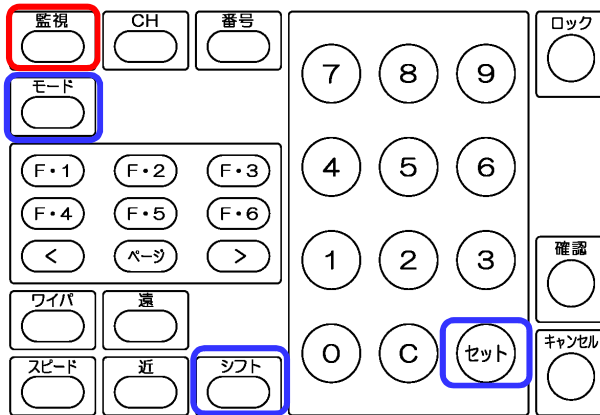

- (1) [監視]を押す。
キーボードの表示が以下になる。

ジドウツイビ カンシ
P : カンシモード (エイギョウ)

- (2) [シフト]+[セット]を押しながら[モード]を押す。
キーボードの表示が以下になる。

PCSシステム セットアップ
[カンシ] モデル

マスタモニタにシステム設定1の画面が表示される。

システム設定 1

プリセットNo 4/9 あり	: YES
サブプリセット	: NO
メイン/サブドウジツイビ	: YES
スーパーインポーズ	: YES
マニュアル操作 アラームアウト	: YES
マニュアル操作 スピード	: MID
EXT入力	: VTR a
ホールコンピュータ	: 01

上下 : 設定変更
左右 : カーソル移動 確認 : 次の画面

- (3) [確認]を5回押して、ホームポジション画面を表示させる。

ホームポジション

カメラCH : 001

ポジション設定

上下 : 設定変更
左右 : カーソル移動 確認 : 次の画面

- (4) ジョイスティックの上下でCH番号を選択する。

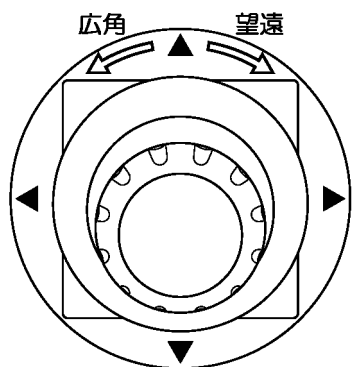

- ◀:カーソルを前に移動
- ▶:カーソルを後ろに移動
- ▲:値を増やす
- ▼:値を減らす

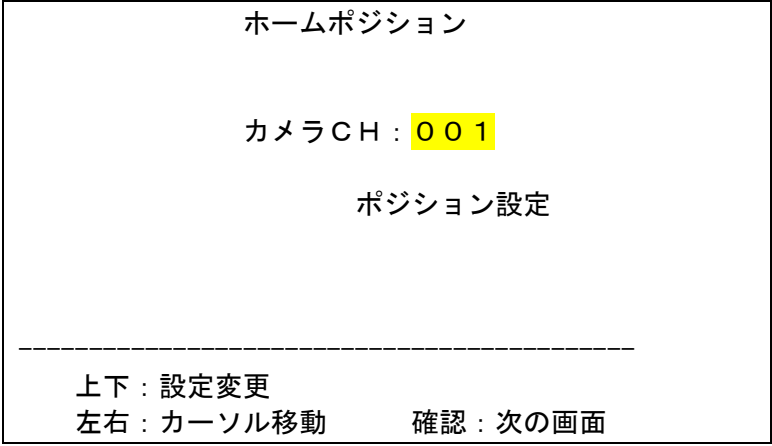

- (5) ジョイスティックを右に倒し、ホームポジション設定画面を表示させる。

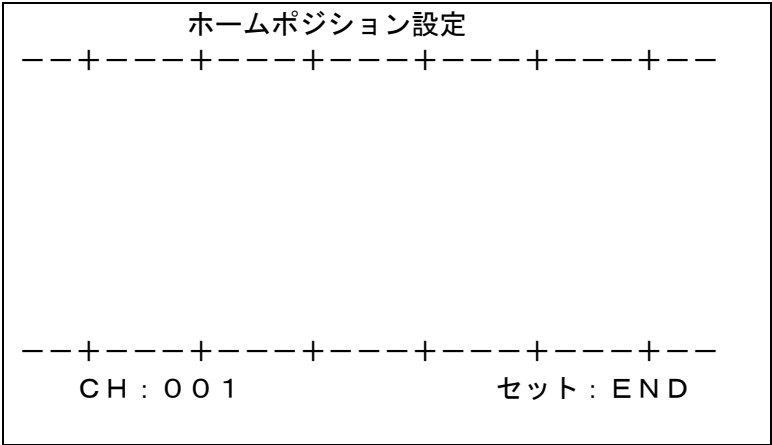

- (6) キーボードでカメラを操作し、ホームポジションの位置にする。
- (7) [セット]を押して終了する。
- (8) [監視]を押して、設定画面を閉じる。

2-5 カメラのリセット

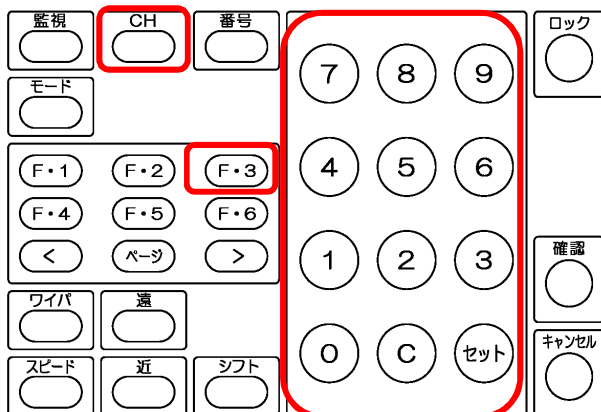

- (1) カメラ番号を選択する。
 [CH]を押す。
 番号キーでカメラ番号を押す。
 [セット]を押す。

CH001	SPD : L
P1 : マニュアルソウサ	

- (2) [ページ]を押す。
 キーボードの表示が以下になる。

		リセット
ショウメイ	オートパン	フォーカス

上の表示は以下のキーに対応している。

F・1	F・2	F・3
F・4	F・5	F・6

- (3) [F・3]リセットを押す。
 選択されたカメラが再起動する。
- (4) [監視]を押して、元に戻る。