

CAMERA ID（カメラマンネーム）の設定は、操作パネルから行います。

●CAMERA ID（カメラマンネーム）とは？

登録した Camera ID は、ピクモニ(PM)に表示することができます。カメラ名称や、カメラマンの名前などを登録することで、VE（ビデオエンジニア）は現在表示されている映像が、どのカメラのものであるか、ひと目で知ることができます。登録できる文字は、登録画面に表示される英数、記号を使用することができます。また登録できる文字数は、48 文字となります。

カメラマンネーム表示画面

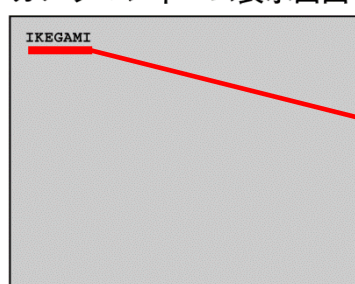

CAMERA ID
(カメラマンネーム)

表示される出力系統は、ピクモニ出力です。ピクモニキャラクターの重畳は、複数のページ構成となっており、CAMERA ID（カメラマンネーム）が表示されるページは、ピクモニキャラクターの最初のページになります。ピクモニキャラクターのページは、操作パネルの PM IND/PAGE ボタンを押す度にページが進みます。



【注意】

Camera ID 機能に対応したカメラ、BS/CCU に接続されていないと、表示および登録をすることはできません。

1. OCP-200

- ① 液晶上部の[SETUP]スイッチを押し、液晶内[CHARACTER]スイッチを選択します。
- ② 表示された CHARACTER 画面より、液晶内[Camera ID]スイッチを選択します。
- ③ ピクモニ(PM)を見ながら、下記のロータリーエンコーダーのつまみと、液晶画面内のスイッチを使用し入力を行います。

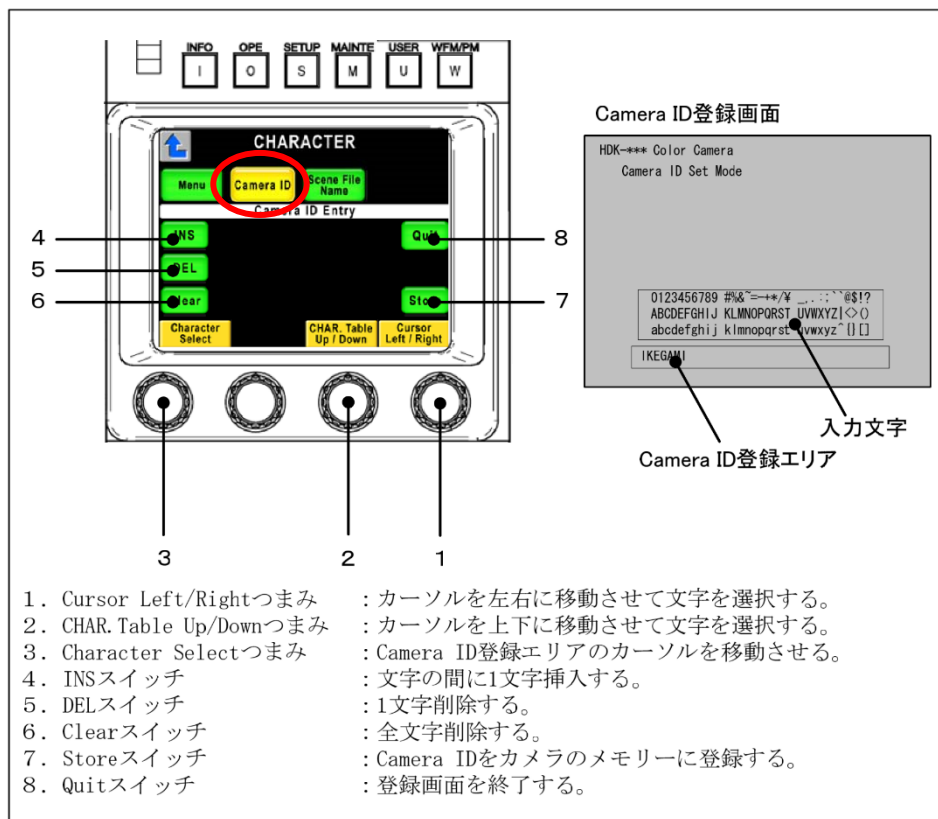

- ④ 入力が終了しましたら、液晶内[Store]スイッチを押して、入力した Camera ID をカメラのメモリーに登録します。
- ⑤ PM IND/PAGE スイッチを押し PM 画面を Camera ID 画面に切り替えることで、先程入力(登録)した Camera ID が、PM 画面の左上に表示されます。

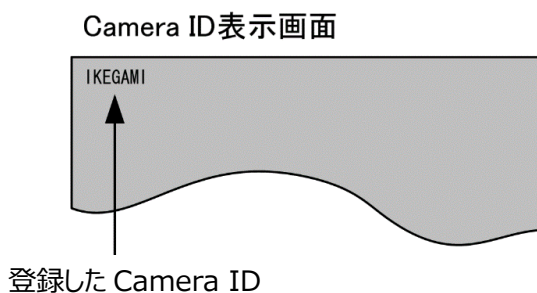

- ⑥ 変更する場合は、上記①～④の手順を、再度実行します。

2. OCP-300

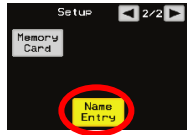
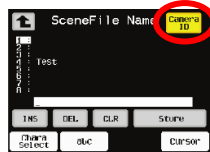
- ① 液晶上部の[SETUP]スイッチを押し、表示された Setup 画面内右上にある
 スイッチで、ページを 2/2 に切替えます。
- ② Setup 2/2 ページにある、
Name Entry スイッチを押します。

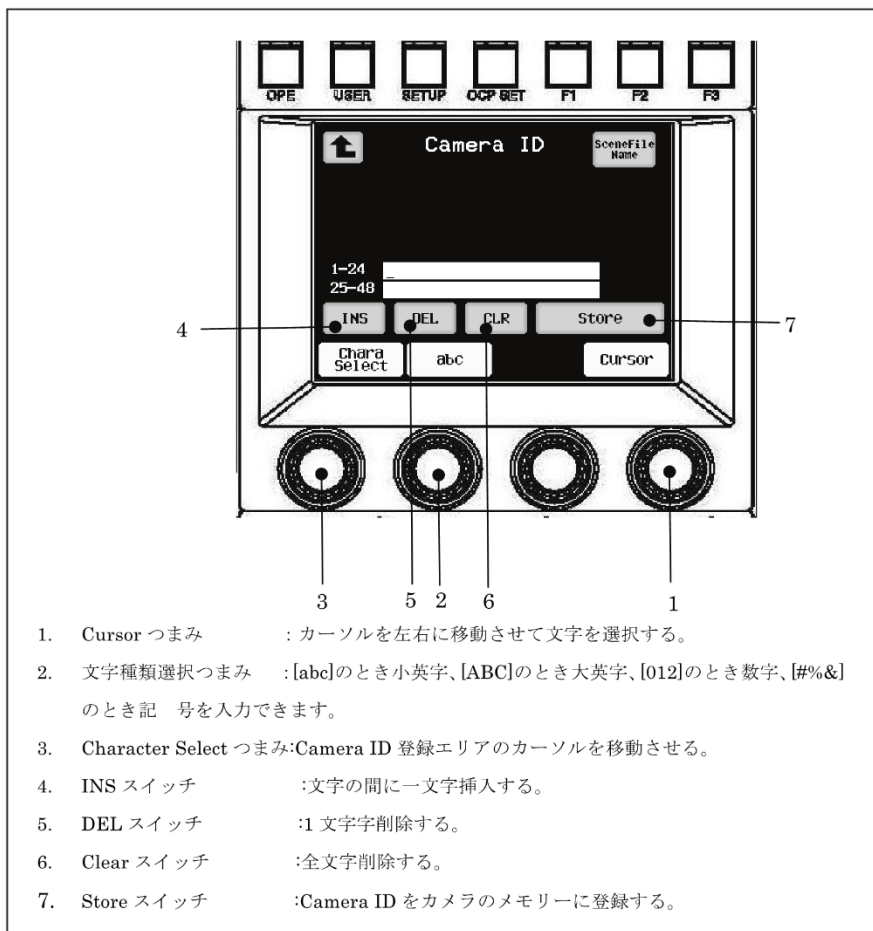
- ③ Scene File Name 画面が表示されるので、
画面右上にある[Camera ID]スイッチを押します。
- ④ Camera ID を登録する画面が表示されますので、下記を参照し入力を行います。

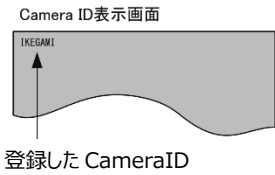

- ⑤ 入力が終わりましたら、液晶画面内[Store]スイッチを押して、Camera ID をカメラのメモリーに登録します。
- ⑥ PM IND/PAGE スイッチを押し PM 画面を
Camera ID 画面に切り替えることで、
先程入力(登録)した Camera ID が、
PM 画面の左上に表示されます。

- ⑦ 変更する場合は、上記①～⑤の手順を、再度実行します。

3. MCP-200

- ① 液晶上部の [SETUP] スイッチを選択し、表示された液晶画面内左側の [CHARACTER] スイッチを選択する。
- ② CHARACTER 画面より、液晶内 [Camera ID] スイッチを選択します。
- ③ ピクモニ(PM)の登録画面を見ながら、下記のロータリーエンコーダーのつまみと、液晶画面内のスイッチを使用し入力を行います。

Camera ID登録画面

HDK-*** Color Camera
Camera ID Set Mode

0123456789 #&*=+*/_.,:;`@!~?
ABCDEFGHIJKLMNOPQRSTUVWXYZ|<>[]
abcdefghijklmnopqrstuvwxyz{|~`[]

IKEGAMI

入力文字
Camera ID登録エリア

3 2 1

1. Cursor Left/Rightつまみ : カーソルを左右に移動させて文字を選択する。
2. CHAR. Table Up/Downつまみ : カーソルを上下に移動させて文字を選択する。
3. Character Selectつまみ : Camera ID登録エリアのカーソルを移動させる。
4. INSスイッチ : 文字の間に1文字挿入する。
5. DELスイッチ : 1文字削除する。
6. Clearスイッチ : 全文字削除する。
7. Storeスイッチ : Camera IDをカメラのメモリーに登録する。
8. Quitスイッチ : 登録画面を終了する。

- ④ 入力が終わりましたら、液晶内 [Store] スイッチを押して、入力した Camera ID をカメラのメモリーに登録します。
- ⑤ PM IND/PAGE スイッチを押し PM 画面を Camera ID 画面に切り替えることで、先程入力(登録)した Camera ID が、PM 画面の左上に表示されます。

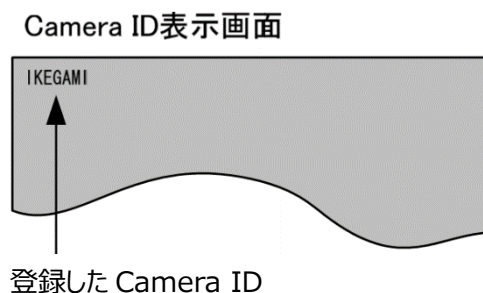

- ⑥ 変更する場合は、上記①～③の手順を、再度実行します。

4. MCP-300

- ① 液晶画面左側にある[SETUP]スイッチを押す。
- ② 表示された液晶画面内左側の「項目選択スイッチ部」より、[Name Entry]を選択する。

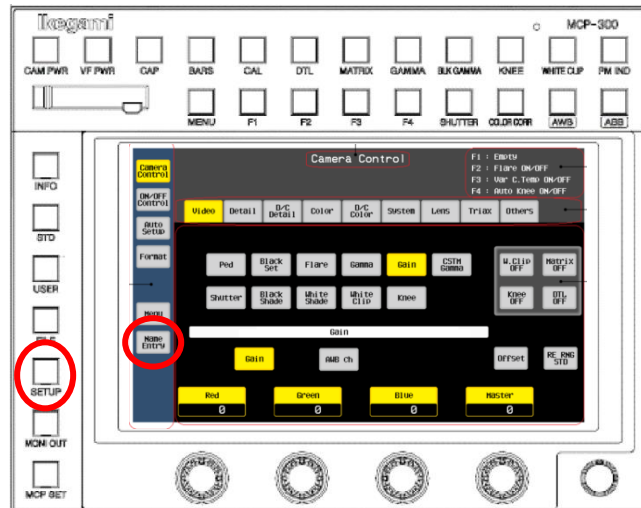

- ③ 登録画面が開くので、下記のスイッチやロータリーエンコーダーつまみにて入力する。

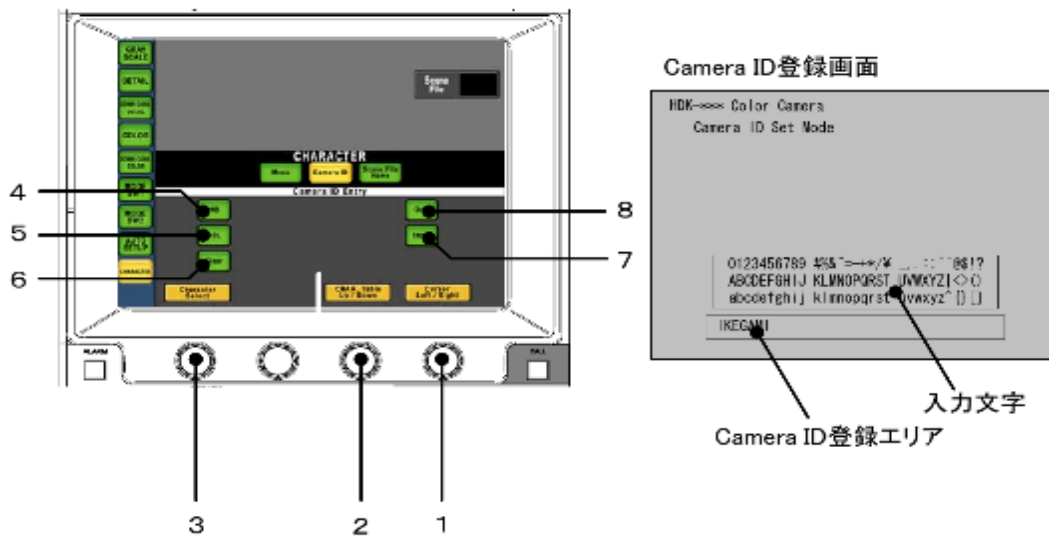

- | | |
|-------------------------------------------------------------------------------------------------------------------------------------------------------------------------------------------------------------------------------------------------------|-----------------------------------------------------------------------------------------------------------------------------------------------------------------------------------------------------------------------------------------------------------------------------|
| <ol style="list-style-type: none"> 1. Cursor Left/Rightつまみ 2. CHAR. Table Up/Downつまみ 3. Character Selectつまみ 4. INSスイッチ 5. DELスイッチ 6. Clearスイッチ 7. Storeスイッチ 8. Quitスイッチ | <ul style="list-style-type: none"> : カーソルを左右に移動させて文字を選択する。 : カーソルを上下に移動させて文字を選択する。 : Camera ID登録エリアのカーソルを移動させる。 : 文字の間に1文字挿入する。 : 1文字削除する。 : 全文字削除する。 : Camera IDをカメラのメモリーに登録する。 : 登録画面を終了する。 |
|-------------------------------------------------------------------------------------------------------------------------------------------------------------------------------------------------------------------------------------------------------|-----------------------------------------------------------------------------------------------------------------------------------------------------------------------------------------------------------------------------------------------------------------------------|

- ④ 入力が終了しましたら、液晶内[Store]スイッチを押して、入力した Camera ID をカメラのメモリーに登録します。
- ⑤ [PM IND]スイッチを押し、PM 画面を Camera ID 画面に切り替えることで、先程入力(登録)した Camera ID が、PM 画面の左上に表示されます。
- ⑥ 変更する場合は、上記①～④の手順を、再度実行します。

5. MCP-120E

- ① コントロールパネル上部の Special Function スイッチカバーを開け、カバー内左上の [SPECIAL]スイッチを押します。
- ② 下図の MONITOR SELECT CONTROL エリア内の[PM IND / PAGE]スイッチを押すと、登録に関係するスイッチが点滅します。

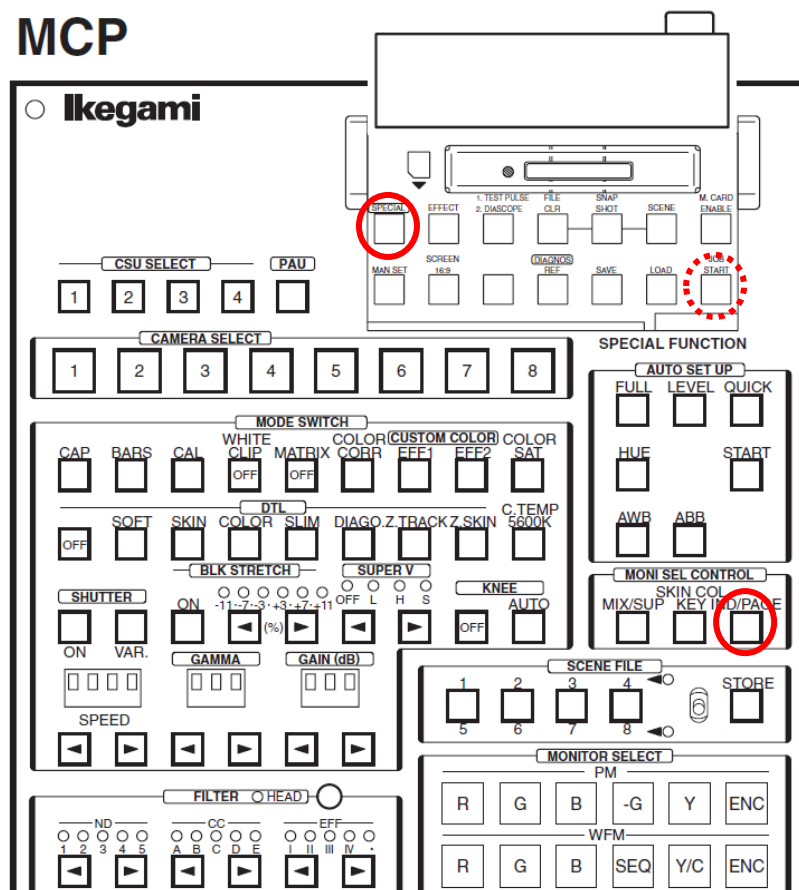

- ③ PM 画面にカメラマンネームの登録方法についてのガイダンス(カメラマンネーム登録画面)が表示されるので、その指示に従い入力していきます。

カメラマンネーム登録画面

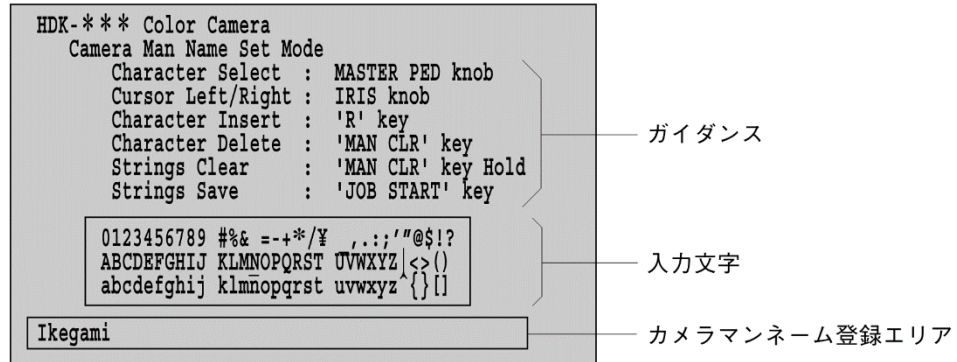

- MASTER PEDESTAL コントロール(Knob) : カーソルを移動させて文字を選択する。
- IRISコントロール(Knob) : カメラマンネーム登録エリアのカーソルを移動させる。
- Rスイッチ(Key) : 文字の間に1文字挿入する。
- MAN CLRスイッチ(Key) : 1文字削除する。(押し続けると全文字削除される)
- JOB STARTスイッチ(Key) : カメラマンネームをカメラのメモリーに登録する。

- ④ 入力が終了しましたら[JOB START]スイッチ (Special Function スイッチカバー内右下) を押し、入力した Camera ID をカメラのメモリーに登録します。
- ⑤ [PM IND/PAGE]スイッチを押し、PM 画面を Camera ID 画面に切り替えることで、先程入力(登録)した Camera ID が、PM 画面の左上に表示されます。

PM画面 (カメラマンネーム表示)

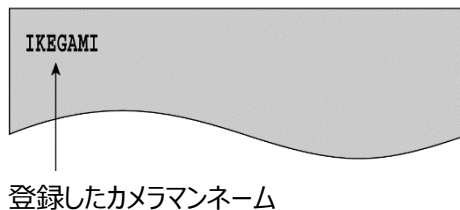

- ⑥ 変更する場合は、上記①～④の手順を、再度実行します。